



ΣΥΣΚΕΥΗ ΚΑΘΑΡΙΣΜΟΥ ΑΕΡΑ

ΕΓΧΕΙΡΙΔΙΟ ΧΡΗΣΤΗ



Διαβάστε προσεκτικά αυτό το εγχειρίδιο και ακολουθείτε αυστηρά τις οδηγίες.
Αφού το διαβάσετε, φυλάξτε το για μελλοντική αναφορά.

ΠΕΡΙΕΧΟΜΕΝΑ

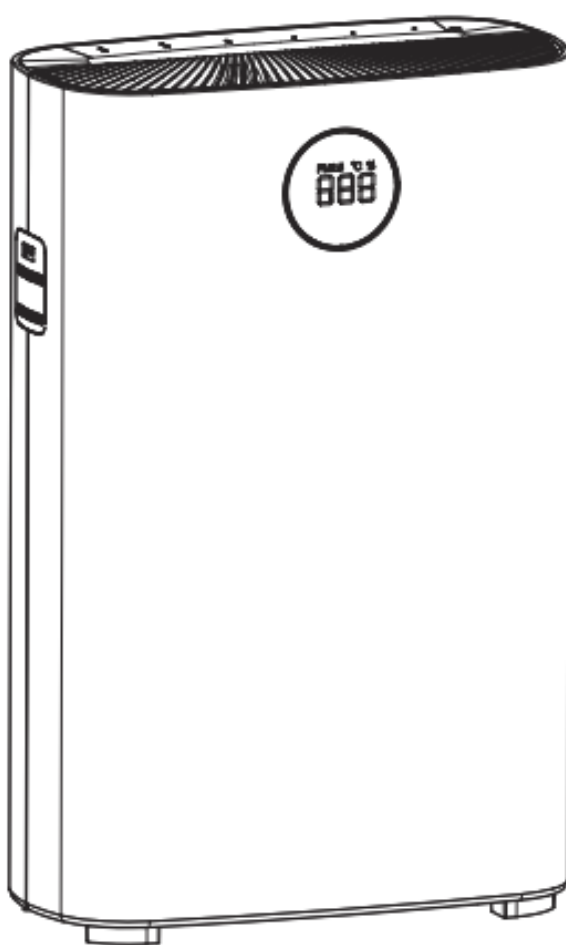



1. Σημείωση για την ασφάλεια	3
2. Παρουσίαση του προϊόντος	5
Πάνελ ελέγχου	6
Άλλα στοιχεία στη συσκευασία	6
3. Πριν από τη χρήση	7
Καταγραφή της ημερομηνίας έναρξης χρήσης στην ετικέτα	7
Ένδειξη ποιότητας αέρα	7
Μέθοδος αποσυναρμολόγησης και εγκατάστασης	8
Σημεία τοποθέτησης της συσκευής καθαρισμού αέρα	8
Εγκατάσταση φίλτρων	9
Φίλτρα και λειτουργίες	11
4. Τρόπος χρήσης	13
Πίνακας ελέγχου	13
Εκκίνηση της συσκευής καθαρισμού αέρα	13
Αυτόματη λειτουργία	14
Λειτουργία ύπνου	14
Προσαρμογή της ταχύτητας αέρα	14
Λειτουργίες χρονομέτρου	14
Λειτουργία UV	15
Επαναφορά	15
Ένδειξη ποιότητας αέρα	15
5. Καθαρισμός και συντήρηση	15
Καθαρισμός των συσκευών καθαρισμού αέρα	15
Καθαρισμός των αισθητήρων ποιότητας αέρα	15
Καθαρισμός του προφίλτρου	16
Αντικατάσταση φίλτρων	18
Χρόνος για την αντικατάσταση των φίλτρων	20
6. Χειρισμός σφαλμάτων	21
Εγγύηση και σέρβις	22
Για παραγγελία εξαρτημάτων ή αξεσουάρ	22
Αξεσουάρ	22
7. Πρόσθετες πληροφορίες	22

Σημείωση για την ασφάλεια

Για την αποφυγή τυχόν τραυματισμού για εσάς ή άλλους ή τυχόν οικονομικής ζημίας, φροντίστε να τηρείτε τις ακόλουθες προφυλάξεις ασφαλείας.

Εάν το καλώδιο παροχής ρεύματος του μηχανήματος υποστεί ζημιά, καλέσετε το τηλεφωνικό κέντρο υποστήριξης του κατασκευαστή.

Προειδοποίηση



Όχι βρεγμένα χέρια!

Μην αγγίζετε το φως ρεύματος με βρεγμένα χέρια.

Διαφορετικά μπορεί να προκληθεί ηλεκτροπληξία.



Να τραβάτε το φως!

Πριν από τον καθαρισμό συσκευών, βεβαιωθείτε ότι έχετε απενεργοποιήσει την παροχή ρεύματος.

Διαφορετικά, η συσκευή καθαρισμού αέρα μπορεί να τεθεί ξαφνικά σε λειτουργία, με αποτέλεσμα να υπάρχει κίνδυνος ηλεκτροπληξίας.



Απαγορεύεται!

Απαγορεύεται η χρήση πέραν της καθορισμένης τιμής ρεύματος ή της τιμής που καθορίζεται από τις συνδεδεμένες συσκευές. Επιτρέπεται μόνο συνεχές ρεύμα 187-253V.

Η χρήση πρίζας γενικού τύπου ή η υπέρβαση της καθορισμένης τιμής του εξοπλισμού μπορεί να οδηγήσει σε υπερθέρμανση και κίνδυνο φωτιάς.



Πριν από την εκκίνηση της συσκευής καθαρισμού αέρα, εισάγετε πλήρως το φως μέσα στην πρίζα.

Η μη εισαγωγή στην πρίζα μπορεί να οδηγήσει σε ηλεκτροπληξία και υπερθέρμανση ή κίνδυνο φωτιάς. Μη χρησιμοποιείτε κατεστραμμένο φως ή χαλαρά συνδεδεμένη πρίζα ρεύματος.



Απαγορεύεται!

Δεν πρέπει να υπάρχει ζημιά στη γραμμή ρεύματος και στην πρίζα.

Μην κολλάτε καλώδια για τη χρήση του μηχανήματος. Με τη χρήση σπασμένου καλωδίου μπορεί να προκληθεί ηλεκτροπληξία, βραχυκύκλωμα ή κίνδυνος φωτιάς.

- Δεν επιτρέπεται η κοπή, η υπερβολική παραμόρφωση, η στρέψη, η έλξη καλωδίων ή η τοποθέτηση βάρους πάνω σε καλώδια ή φως.



Να καθαρίζετε τακτικά το φως ρεύματος.

Η συκέντρωση σκόνης πάνω στο φως ρεύματος και η υγρασία μπορούν να προκαλέσουν ζημιά στη μόνωση του φως, με αποτέλεσμα τον κίνδυνο φωτιάς.

- Τραβήξτε έξω το φως ρεύματος και έπειτα σκουπίστε με ένα στεγνό πανί (δεν επιτρέπεται η χρήση υγρού πανιού!).
- Να θυμάστε να τραβάτε το φως ρεύματος από την πρίζα εάν πρόκειται να μη χρησιμοποιήσετε τη συσκευή για μεγάλο διάστημα.



Αποφύγετε την αποσυναρμολόγηση

Απαγορεύεται η μη εξουσιοδοτημένη αποσυναρμολόγηση ή τροποποίηση της συσκευής καθαρισμού αέρα.

Διαφορετικά μπορεί να προκληθεί ηλεκτροπληξία, βλάβη ή κίνδυνος φωτιάς.



Απαγορεύεται!

Δεν επιτρέπεται η εισαγωγή ράβδων ή άλλων μετάλλων στα ανοίγματα εξόδου ή εισόδου.

Διαφορετικά θα επηρεαστούν τα εσωτερικά μέρη και θα προκληθεί ηλεκτροπληξία ή ζημιά.



Προσοχή

Αυτή η συσκευή περιέχει ένα σύστημα εκπομπής UV-C.

Μην κοιτάζετε στην πηγή φωτός.

Μη ενδεδειγμένη χρήση της συσκευής ή ζημιά του περιβλήματος μπορεί να οδηγήσει στη διαφυγή επικίνδυνης ακτινοβολίας UV-C.

Η ακτινοβολία UV-C, ακόμη και σε μικρές δόσεις, μπορεί να βλάψει τα μάτια και το δέρμα. Συσκευές που φέρουν εμφανείς ζημιές δεν πρέπει να χρησιμοποιούνται.

Δεν επιτρέπεται η αντικατάσταση του συστήματος εκπομπής UV-C από τον χρήστη.

Πριν από το άνοιγμα της συσκευής, διαβάστε τις οδηγίες συντήρησης.

Η συσκευή πρέπει να αποσυνδεθεί από την παροχή ρεύματος πριν από την αντικατάσταση του συστήματος εκπομπής UV-C.

Κατά την αντικατάσταση συστημάτων εκπομπής UV-C και εκκινήτων, πρέπει να λαμβάνονται προφυλάξεις



Προσοχή

Σε οποιαδήποτε από τις παρακάτω περιπτώσεις, απενεργοποιήστε την παροχή ρεύματος του μηχανήματος.

Ένας διακόπτης δεν λειτουργεί.

Ένας ασφαλειοδιακόπτης ή μια ασφάλεια έχει καεί.

Το καλώδιο ρεύματος ή το φως ζεσταίνεται υπερβολικά.

Υπάρχει οσμή καμένου ή μη φυσιολογικός ήχος ή κραδασμός.

Άλλες μη φυσιολογικές καταστάσεις ή βλάβη.

Προσοχή



Δεν επιτρέπεται η χρήση διαλύτη, όπως βενζόλιο ή αραιωτικό μέσο για τον καθαρισμό της συσκευής καθαρισμού αέρα. Αποφύγετε την επαφή με εντομοκτόνο σπρέι.

Απαγορεύεται!

Μπορεί να προκληθεί βραχυκύκλωμα, οδηγώντας σε ηλεκτροπληξία ή κίνδυνο φωτιάς.



Για να αποσυνδέσετε το φως, κρατήστε το φως αντί να τραβήξετε το καλώδιο.

Μπορεί να προκληθεί βραχυκύκλωμα και φωτιά ή ηλεκτροπληξία και τραυματισμός.



Απαγορεύεται η χρήση αυτής της συσκευής καθαρισμού αέρα σε χώρους με σωματίδια λίπους.

Απαγορεύεται!

Όπως κουζίνα, διότι μπορεί να μειωθεί η διάρκεια ζωής του φίλτρου καθαρισμού αέρα.

- Η συσκευή καθαρισμού αέρα δεν θα πρέπει να χρησιμοποιείται ως εξοπλισμός αερισμού ή εξαγωγής αέρα.



Απαγορεύεται η χρήση αυτής της συσκευής καθαρισμού αέρα σε χώρους με υψηλή θερμοκρασία, υγρασία ή νερό, όπως το μπάνιο.

Όχι νερό!

Η συσκευή καθαρισμού αέρα μπορεί να προκαλέσει ηλεκτροπληξία ή κίνδυνο φωτιάς.



Μακριά από φωτιά!

Μην επιτρέπεται την αιώρηση πτητικών ουσιών ή εύκαυστων υλικών, όπως καπνός ή σπινθήρων μέσα στο μηχάνημα.



Δεν επιτρέπεται η χρήση της συσκευής καθαρισμού αέρα σε εσωτερικό χώρο με παρασιτοκτόνα

Απαγορεύεται!

Υπολείμματα χημικών ενδέχεται να συσσωρευθούν στο εσωτερικό του μηχανήματος και έπειτα να εκλυθούν από την έξοδο προκαλώντας βλάβη στην υγεία.

- Μετά τη χρήση παρασιτοκτόνων, φροντίστε για τον σχολαστικό αερισμό του χώρου προτού χρησιμοποιήσετε τη συσκευή καθαρισμού αέρα.



Αυτή η συσκευή μπορεί να χρησιμοποιηθεί από παιδιά ηλικίας 8 ετών και άνω και από άτομα με μειωμένες σωματικές, αισθητικές ή διανοητικές ικανότητες ή έλλειψη εμπειρίας και γνώσης, μόνο υπό την επίβλεψη ή καθοδήγηση σχετικά με τη χρήση της συσκευής από ένα άτομο που είναι υπεύθυνο για την ασφάλειά τους.



Όχι νερό!

Δεν επιτρέπεται υγρό σώμα.

Μπορεί να προκληθεί ηλεκτροπληξία και κίνδυνος φωτιάς λόγω βραχυκυκλώματος.

Τα παιδιά δεν πρέπει να παίζουν με τη συσκευή. Ο καθαρισμός και η συντήρηση από τον χρήστη δεν πρέπει να γίνονται από παιδιά χωρίς επίβλεψη.

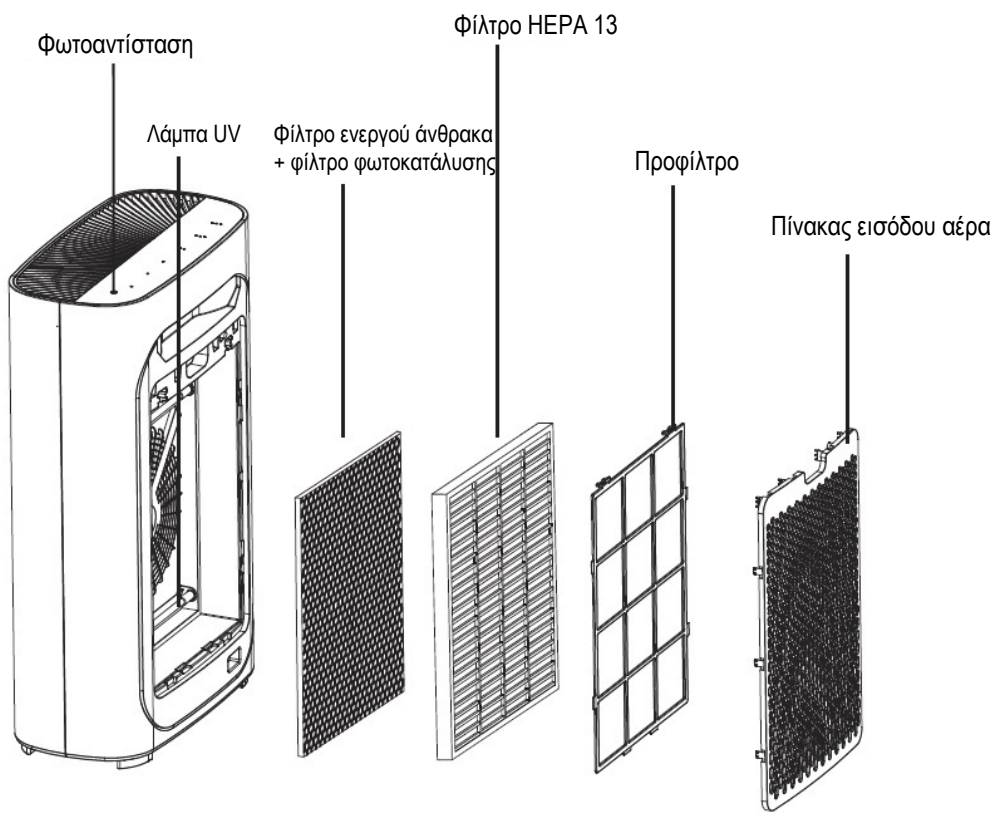
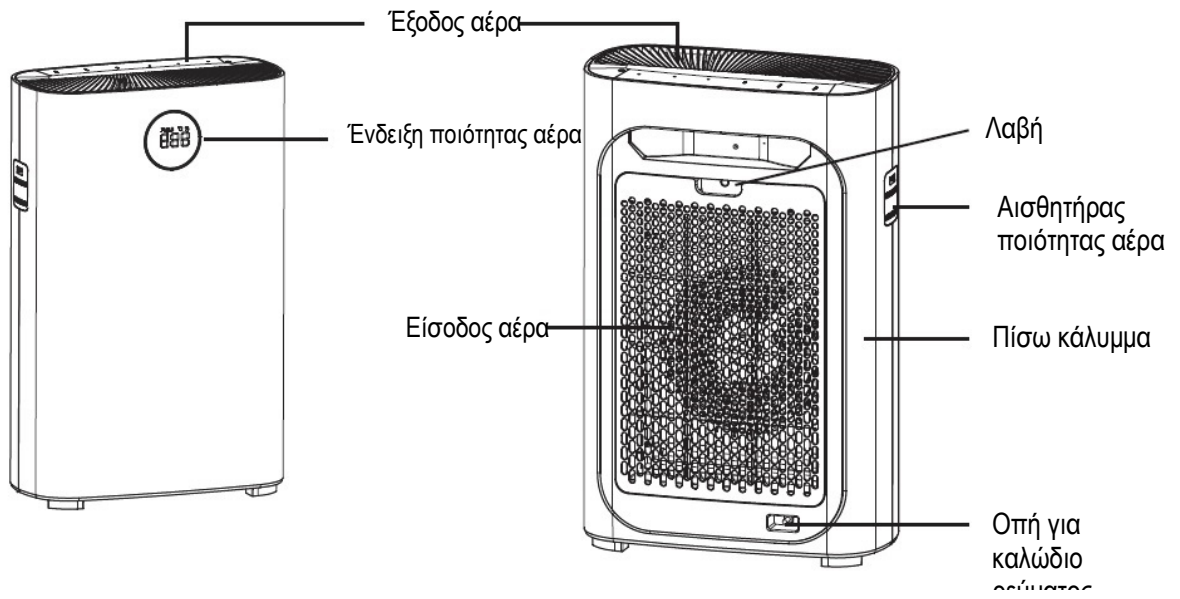

Πίνακας ελέγχου

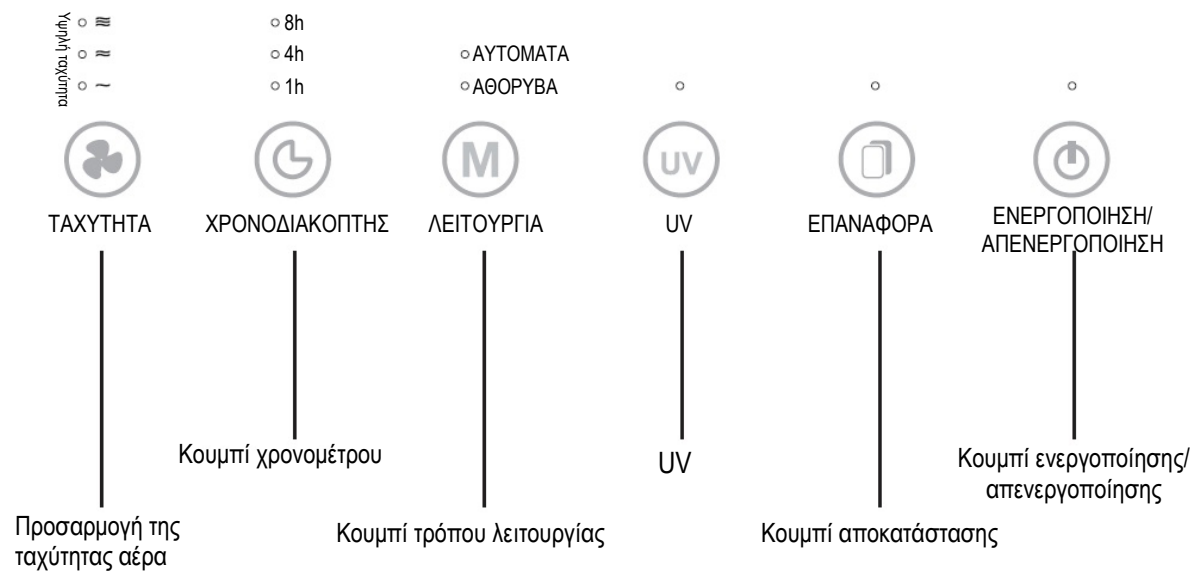

Άλλα στοιχεία στη συσκευασία

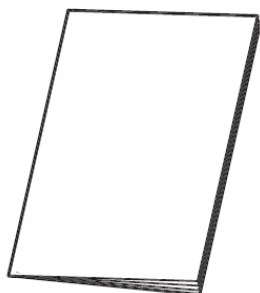

εγχειρίδιο λειτουργίας

Ένδειξη ποιότητας αέρα

	Μπλε	(PM2.5= 0 ~ 50)	Άριστη
	Πράσινο	(PM2.5=50 -100)	Καλή
	Μωβ	(PM2.5= 100 - 150)	Κανονική
	Κόκκινο	(PM2.5=150~)	Κακή

Σημείωση: πατήστε το κουμπί αποκατάστασης εάν θέλετε να απενεργοποιήσετε την ενδεικτική λυχνία ποιότητας αέρα.

Καταγραφή της ημερομηνίας έναρξης

Για την επίτευξη της σωστής και έγκαιρης αντικατάστασης του φίλτρου, πριν από τη χρήση της συσκευής καθαρισμού αέρα, καταγράψτε την ημερομηνία της πρώτης λειτουργίας της συσκευής, στο αυτοκόλλητο που υπάρχει στο κάτω μέρος της συσκευής.



Χώρος
καταγραφής
ημερομηνίας



Συμβουλές

Μετά την αφαίρεση της πλαστικής συσκευασίας κάθε φίλτρου, το φίλτρο HEPA και το φίλτρο ενεργού άνθρακα πρέπει να αντικαθίστανται μία φορά τον χρόνο προκειμένου να είναι αποδοτικά.

Πληροφορίες της ένδειξης ποιότητας αέρα

Η ένδειξη ποιότητας αέρα αποτυπώνει τις συνθήκες ποιότητας αέρα. Ανατρέξτε στις σχετικές σελίδες 6 και 14.

Έγχρωμη ένδειξη
ποιότητας αέρα

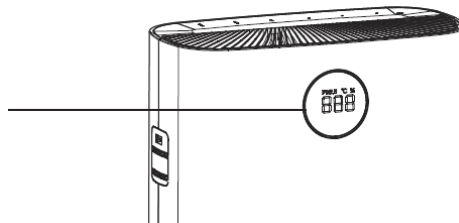

Μέθοδος αποσυναρμολόγησης και εγκατάστασης

1 Μέθοδος αφαίρεσης του πίνακα εισόδου αέρα.

Κρατήστε από την αυλάκωση στις δύο πλευρές του πίνακα εισόδου αέρα και έπειτα τραβήξτε τον απαλά προς τα επάνω.

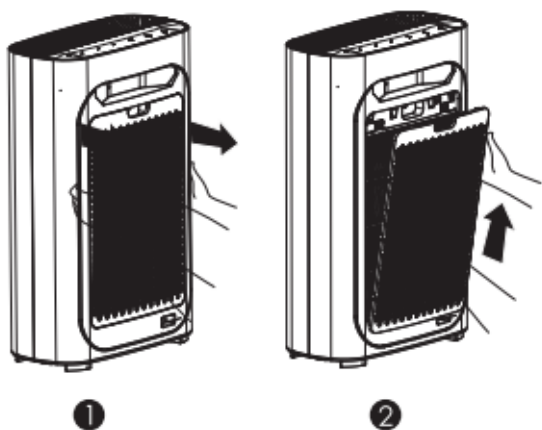

2 Μέθοδος εγκατάστασης του πίνακα εισόδου αέρα.

Επανατοποθετείστε το πλαίσιο εισαγωγής αέρα, ευθυγραμμίστε το και τοποθετήστε το στη σταθερή αυλάκωση και έπειτα ωθήστε το ελαφρώς προς τα πίσω για να στερεωθεί στη θέση του.

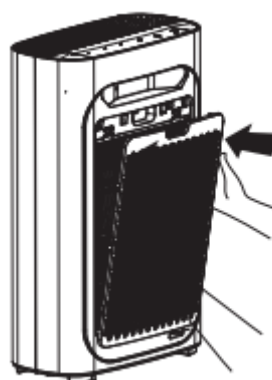

Σημεία τοποθέτησης της συσκευής καθαρισμού αέρα

Για τη σωστή και εύρυθμη λειτουργία της συσκευής, θα πρέπει να εξασφαλίσετε απόσταση μεταξύ της εισόδου αέρα και του τοίχου τουλάχιστον 50 cm, ενώ στην έξοδο αέρα τουλάχιστον στα 10 cm.

Διατηρείτε απόσταση 1 μέτρου από τηλεόραση, ραδιόφωνο, κ.λπ.

Μην τοποθετείτε το καλώδιο ρεύματος μαζί με το καλώδιο τηλεόρασης, ραδιοφώνου ή άλλης ηλεκτρικής συσκευής στην ίδια πρίζα.

- Μακροχρόνια τοποθέτηση στο ίδιο σημείο μπορεί να προκαλέσει λεκέδες στον τοίχο.
- Για να διασφαλίζεται ο επαρκής αερισμός και η μέγιστη απόδοση των μονάδων, μην παρεμποδίζετε την έξοδο και είσοδο του αέρα.

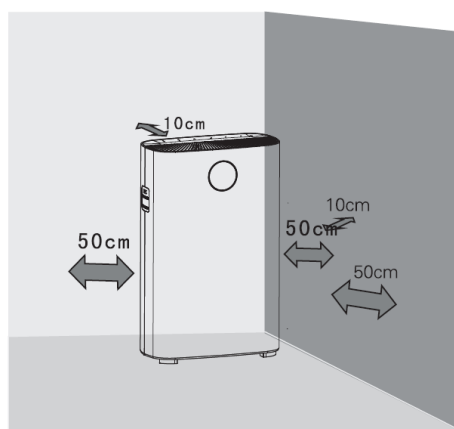

Εγκατάσταση φίλτρου

Αφαιρέστε όλα τα υλικά συσκευασίας από όλα τα φίλτρα στο μηχάνημα, προτού χρησιμοποιήσετε τη συσκευή καθαρισμού αέρα, σύμφωνα με τις παρακάτω οδηγίες.



Προσοχή

- Βεβαιωθείτε ότι το καλώδιο ρεύματος έχει αποσυνδεθεί πριν από την εγκατάσταση, τη συντήρηση και τη μεταφορά.
- Δεν επιτρέπεται η λειτουργία της συσκευής καθαρισμού αέρα χωρίς τα φίλτρα.
- Αφαιρέστε τη συσκευασία του κάθε φίλτρου πριν από τη χρήση.



Συμβουλές

Μπορείτε να τοποθετήσετε τη συσκευή καθαρισμού αέρα στον τοίχο για μεγαλύτερη σταθερότητα κατά την αφαίρεση ή την τοποθέτηση των φίλτρων.

Βήματα

Κατά τη χρήση της μονάδας για πρώτη φορά, εγκαταστήστε τα φίλτρα σωστά, σύμφωνα με τις παρακάτω οδηγίες.

1. Αφαιρέστε όλα τα υλικά συσκευασίας και τοποθετήστε τη συσκευή καθαρισμού αέρα πάνω σε στεγνό, σταθερό και οριζόντιο έδαφος.

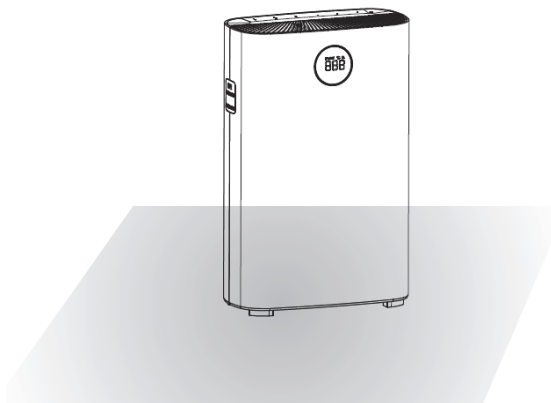

2. Κρατήστε από τις αυλακώσεις στις δύο πλευρές του πάνελ εισόδου αέρα και έπειτα τραβήξτε το απαλά προς τα επάνω.

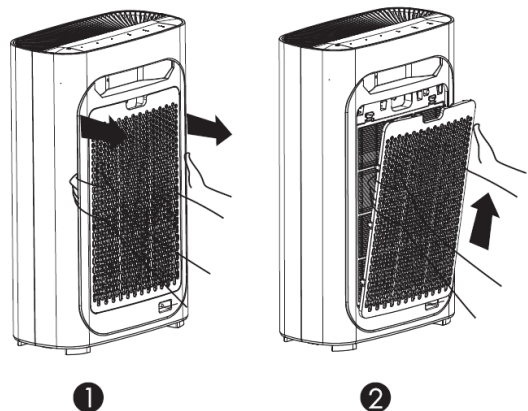

3. Αφαιρέστε όλα τα φίλτρα από τη συσκευή καθαρισμού αέρα.

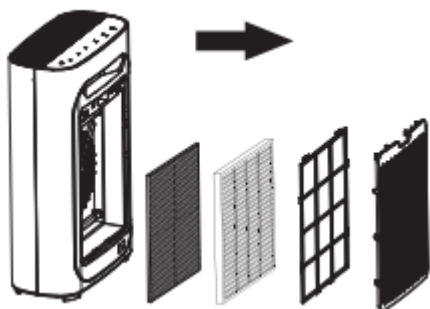

4. Αφαιρέστε όλα τα υλικά συσκευασίας.

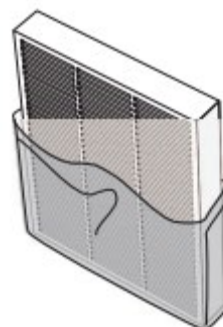

5. Εγκαταστήστε όλα τα φίλτρα με τη σειρά.

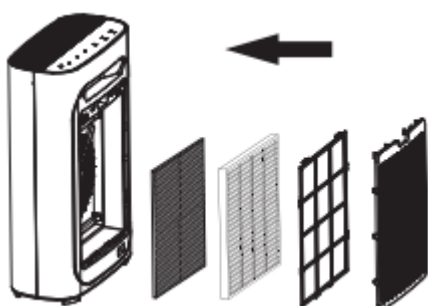

6. Εγκαταστήστε το προφίλτρο σύμφωνα με τις οδηγίες.

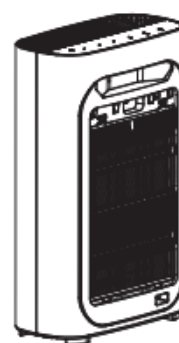

7. Εγκαταστήστε ξανά το πάνελ εισόδου αέρα. Ευθυγραμμίστε και τοποθετήστε το στις σταθερές αυλακώσεις και έπειτα πιέστε το απαλά.

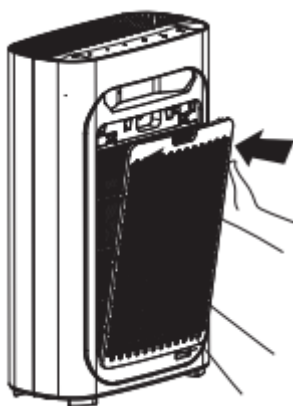

 Συμβουλές

Να είστε προσεκτικοί κατά την εγκατάσταση του πάνελ.

Φίλτρα και λειτουργία

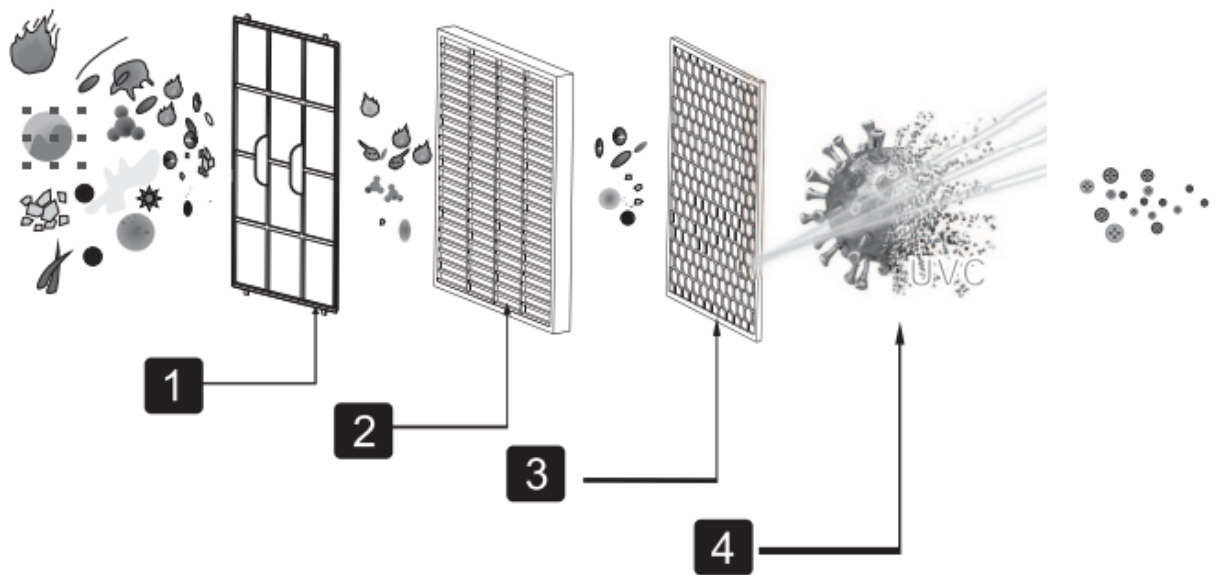

Το σύστημα καθαρισμού 4 σταδίων μπορεί να καθαρίσει αποτελεσματικά τον αέρα για πιο υγιεινή ζωή.

Ένα: Προφίλτρο

Με τη χρήση του προφίλτρου, αιχμαλωτίζονται αποτελεσματικά τα ινώδη στερεά σωματίδια 2,5mm, σε ποσοστό > 99,9%. Το φίλτρο αυτό καθαρίζεται εύκολα δεκάδες χιλιάδες φορές. Αποτρέπει τα μεγαλύτερα σωματίδια, όπως τρίχωμα κατοικίδιων ζώων, πυρίτιδα και χονδρόκοκκη σκόνη, κ.λπ. Μπορεί να αυξήσει τη διάρκεια ζωής των φίλτρων που ακολουθούν.

Δύο: Φίλτρο HEPA

Το ρυθμός απομάκρυνσης των μικρότερων σωματιδίων έως 0,3 μm από τη ροή του αέρα μπορεί να φθάσει έως το 99,95%. Αφαιρεί αλλεργιογόνα από τον αέρα όπως γύρη, καπνός και ιούς.

Τρία: Φίλτρο ενεργού άνθρακα

Απομακρύνει πτητικές οργανικές ενώσεις όπως ο παθητικός καπνός και πολλά είδη ρυπογόνων αερίων.

Τέσσερα: Λάμπα UVC, φίλτρο φωτοκατάλυσης και Ιονιστής

Με τον συνδυασμό φωτοκαταλύτη και λάμπας UV, είναι εφικτή η αποτελεσματική διάσπαση φορμαλδεΐδης και άλλων ρυπογόνων ολικών πτητικών οργανικών ενώσεων. Επιπλέον, το υπεριώδες φως ακτινοβολεί νανοσωματίδια διοξειδίου του τιτανίου (φίλτρο φωτοκαταλύτη) για την παραγωγή υδροξυλικών ιόντων (-OH), τα οποία είναι εξαιρετικά οξειδωτικά και μπορούν να προκαλέσουν ζημιά στα τοιχώματα των κυττάρων, καθιστώντας τα βακτήρια και τους ιούς άμεσα ανενεργά.

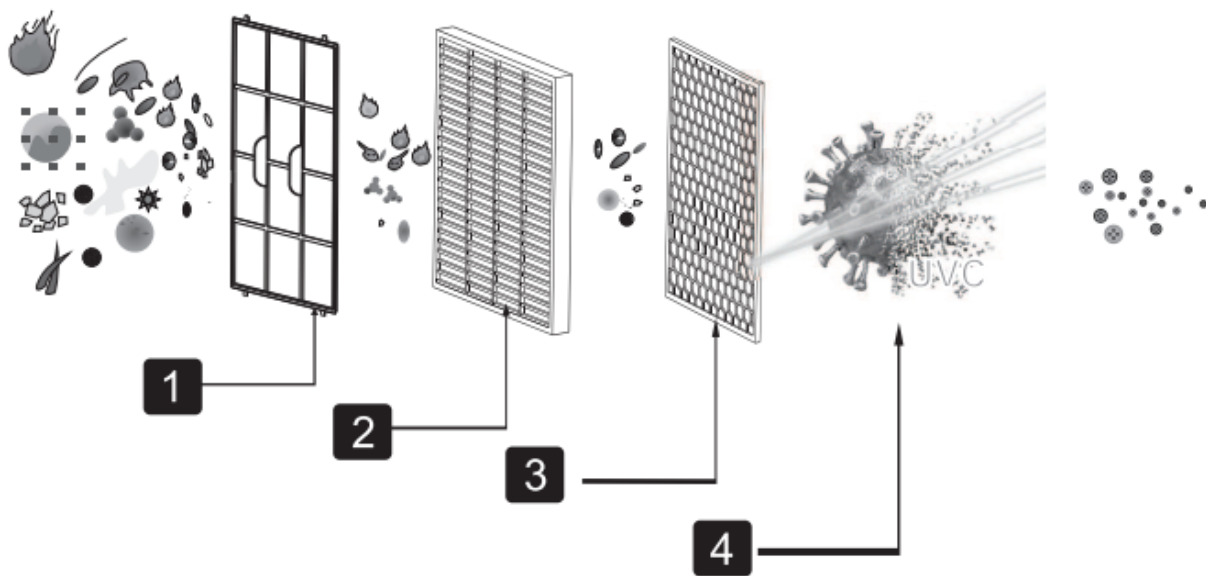

+ Βακτήρια

Μούχλα	Σκόρος	Ιοί	Μύκητες
Μούχλα	Βακτήρια		

+ Τα αλλεργιογόνα

Χονδρόκοκκη σκόνη	Τρίχες	Επιβλαβή σωματίδια	Σκόνη αέρα
Σκόνη	Γύρη	Τρίχωμα κατοικίδιων ζώων	Καπνός
Ακάρεα σκόνης	Οσμές	Χημικές ουσίες	

Πίνακας ελέγχου

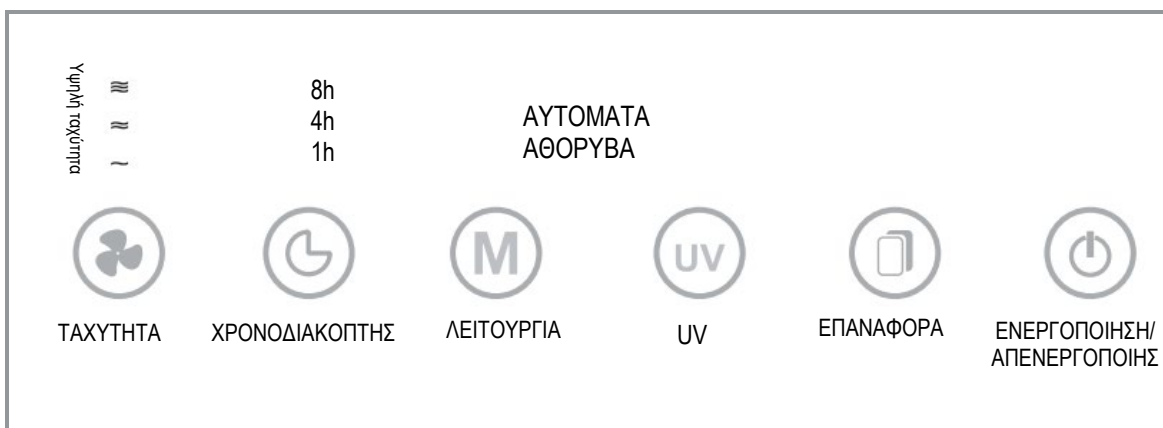

Σύνδεση της παροχής ρεύματος

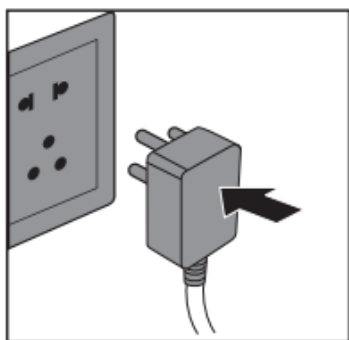

Τοποθετώντας τη συσκευή στην πρίζα, ένα ήχος ακούγεται και όλες οι λυχνίες της συσκευής ανάβουν ταυτόχρονα για 3 φορές. Έπειτα όλες οι λυχνίες σβήνουν και μόνο η φωτεινή ένδειξη ισχύος παραμένει με κόκκινο χρώμα. Η συσκευή εισέρχεται στην κατάσταση αναμονής.

Εκκίνηση της συσκευής καθαρισμού αέρα

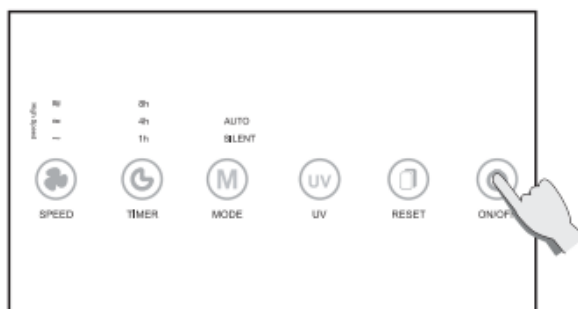





Πατήστε τον διακόπτη ενεργοποίησης/ απενεργοποίησης για να εισέλθετε στην αυτόματη λειτουργία με τις λυχνίες αναμμένες.

Όταν το μηχάνημα ξεκινά, η φωτεινή ένδειξη ποιότητας αέρα θα αναβοσβήνει αργά. Αρχίζει να ανιχνεύει την ποιότητα του αέρα μετά από μια προθέρμανση για 15 δευτερόλεπτα.

Όταν ξεκινά η αυτόματη λειτουργία, ανιχνεύει αυτόματα την ποιότητα του αέρα.

Ένδειξη ποιότητας αέρα

	Μπλε	(PM2.5= 0 - 50)	Άριστη
	Πράσινο	(PM2.5= 50~ 100)	Καλή
	Μωβ	(PM2.5= 100 - 150)	Κανονική
	Κόκκινο	(PM2.5= 150 ~)	Κακή

Σημείωση: πατήστε το κουμπί αποκατάστασης εάν θέλετε να απενεργοποιήσετε τη λυχνία του αισθητήρα ποιότητας αέρα.

Αυτόματη λειτουργία

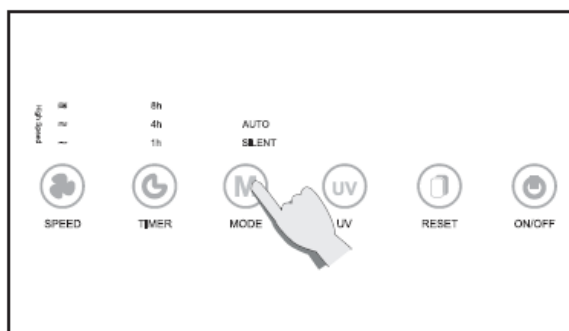

Ενεργοποιώντας τη συσκευή, γίνεται αυτόματη ανίχνευση της ποιότητας του αέρα. Με την επιλογή της αυτόματης λειτουργίας, υπολογίζεται η πιο κατάλληλη ταχύτητα ανεμιστήρα.

Λειτουργία ύπνου

Ο ενσωματωμένος αισθητήρας, αντιλαμβάνεται την ένταση του φωτός στο χώρο. Όταν η ένταση του φωτός είναι μικρή, το μηχάνημα μεταβαίνει αυτόματα σε αθόρυβη λειτουργία ώστε να μην σας ενοχλεί κατά τη διάρκεια της νύχτας.

Προσαρμογή της ταχύτητας αέρα

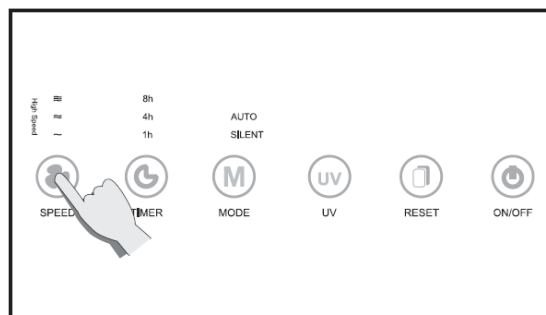

Η ταχύτητα του αέρα μπορεί να επιλεγεί ως χαμηλή, μέτρια ή υψηλή

Λειτουργία χρονομέτρου

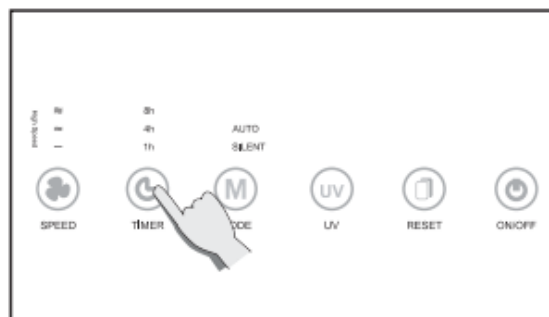

Λειτουργία UV (Λειτουργία ανιόντων)

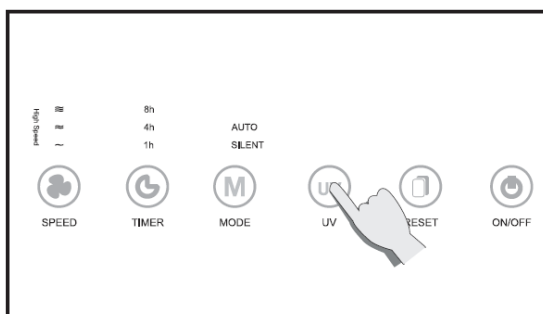

Πατήστε το κουμπί UV για την ενεργοποίηση του λαμπτήρα UVC.

Πατήστε και κρατήστε πατημένο για 5 δευτερόλεπτα το κουμπί, για να ενεργοποιήσετε ή να απενεργοποιήσετε τη λειτουργία ιονιστή. (η λειτουργία ιονιστή ενεργοποιείται αυτόματα με την ενεργοποίηση του μηχανήματος)

Επαναφορά

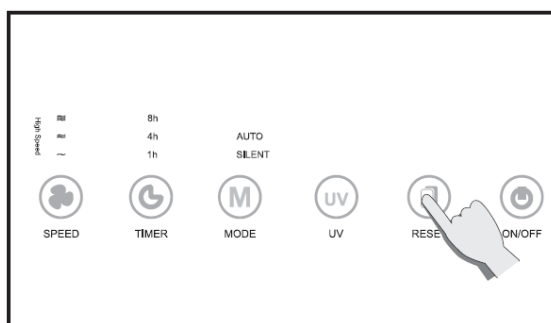

Η επαναφορά της συσκευής γίνεται με το πάτημα του κουμπιού για τουλάχιστον πέντε δευτερόλεπτα. (Η λειτουργία αυτή είναι διαθέσιμη μόνο μετά την υπενθύμιση αντικατάστασης φίλτρου).

Ένδειξη ποιότητας αέρα

Πατήστε το διακόπτη, για να ανοίξετε/κλείσετε την έγχρωμη ένδειξη ποιότητας αέρα

5 Καθαρισμός και συντήρηση

Φροντίστε να αποσυνδέσετε το καλώδιο πριν από τον καθαρισμό.

Μην τοποθετείτε το προϊόν στο νερό ή σε οποιοδήποτε άλλο υγρό. Μη χρησιμοποιείτε διαβρωτικά ή εύφλεκτα υλικά (π.χ. λευκαντικό ή αλκοόλη) για να καθαρίσετε οποιοδήποτε μέρος του προϊόντος.

Μόνο το προφίλτρο μπορεί να καθαριστεί με νερό. Τα άλλα φίλτρα δεν μπορούν.



Καθαρισμός της συσκευής καθαρισμού αέρα

Καθαρίζετε όλες τις πλευρές εξωτερικά της συσκευής τακτικά για να αποτρέπεται η συσσώρευση σκόνης.

1 χρησιμοποιήστε ένα μαλακό στεγνό πανί για να σκουπίσετε τη σκόνη.

2 χρησιμοποιήστε ένα μαλακό στεγνό πανί για να καθαρίσετε την είσοδο και την έξοδο.

Καθαρισμός του αισθητήρα ποιότητας αέρα

Καθαρίζετε τον αισθητήρα ποιότητας αέρα κάθε δύο μήνες ώστε να διασφαλίζεται η λειτουργία της συσκευής στη βέλτιστη απόδοση. Εάν η συσκευή καθαρισμού αέρα χρησιμοποιείται σε περιβάλλον με σκόνη, θα πρέπει να την καθαρίζετε πιο συχνά.



Προσοχή

Όταν η υγρασία του χώρου είναι πολύ υψηλή, μπορεί να σχηματίζεται συμπύκνωση στην ένδειξη ποιότητας αέρα. Έτσι, ακόμη κι εάν η ποιότητα του αέρα είναι καλή, η ένδειξη ποιότητας αέρα μπορεί να δείχνει χαμηλή ποιότητα. Στην περίπτωση αυτή, πρέπει να τη καθαρίσετε ή να ρυθμίσετε την ταχύτητα χειροκίνητα.

1. Χρησιμοποιώντας μια μαλακή βούρτσα, καθαρίστε την είσοδο/έξοδο του αισθητήρα ποιότητας αέρα

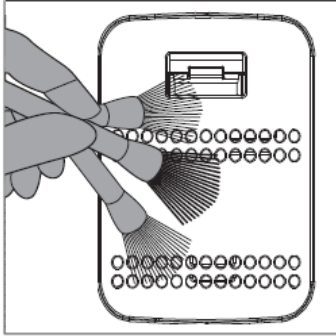

2. Αφαιρέστε το προστατευτικό κάλυμμα του αισθητήρα ποιότητας αέρα.

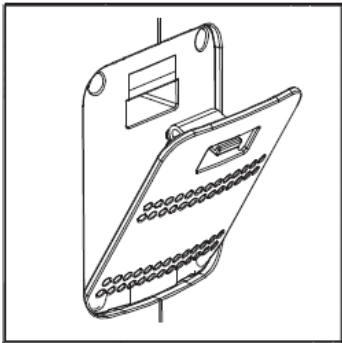

3. Καθαρίστε τον αισθητήρα ποιότητας αέρα, την είσοδο και την έξοδο με ελαφρώς υγρές μπατονέτες

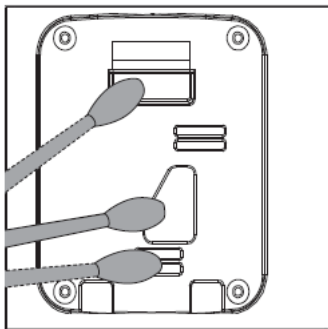

4. Στεγνώστε το σκουπίζοντας με στεγνές μπατονέτες.

5. Τοποθετήστε ξανά το προστατευτικό κάλυμμα του αισθητήρα ποιότητας αέρα.

Καθαρισμός του προφίλτρου

Πληροφορίες

Για την επίτευξη της βέλτιστης απόδοσης, θα πρέπει να καθαρίζετε το προφίλτρο κάθε δύο μήνες (περίπου 480 ώρες) από την πρώτη ημέρα λειτουργίας της συσκευής.

Με βάση έναν μέσο όρο 8 ωρών ανά ημέρα, για 7 ημέρες ανά εβδομάδα και λειτουργία του μηχανήματος σε οικιακό περιβάλλον.

Εξωτερική συντήρηση: χρησιμοποιήστε ένα υγρό πανί (ή με ήπιο απορρυπαντικό) για να σκουπίσετε την επιφάνεια ώστε να αποτρέπεται η συσσώρευση σκόνης.

Απενεργοποιήστε τη συσκευή καθαρισμού αέρα και αποσυνδέστε το φις ρεύματος πριν από τον καθαρισμό και τη συντήρηση.

Μόνο το προφίλτρο μπορεί να καθαριστεί. Τα άλλα φίλτρα δεν καθαρίζονται.



Προσοχή

Χρησιμοποιήστε μια ηλεκτρική σκούπα χαμηλής ισχύος ώστε να μην προκληθεί ζημιά στο φίλτρο.



Συμβουλές

Πριν από την τοποθέτηση του κάθε φίλτρου στη συσκευή, αφαιρέστε την πλαστική συσκευασία και βεβαιωθείτε ότι οι ετικέτες που βρίσκονται πάνω στα φίλτρα είναι στραμμένες προς τα έξω.

Βήματα για τη λειτουργία

1. Απενεργοποιήστε την παροχή ρεύματος για να σταματήσετε τη συσκευή καθαρισμού αέρα.

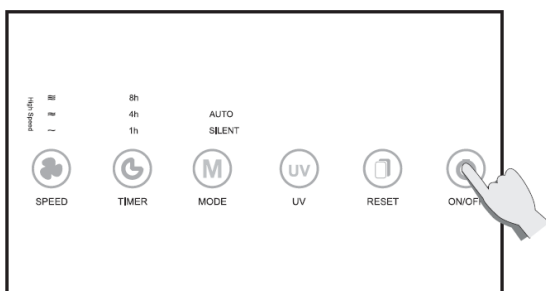

2. Αποσυνδέστε την πρίζα ρεύματος.

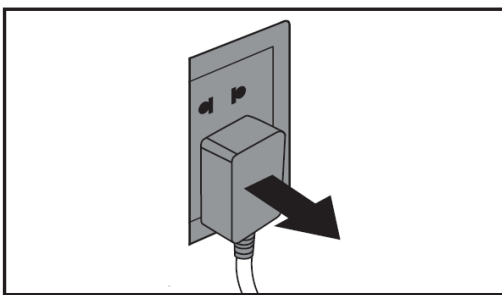

3. Κρατήστε από την αυλάκωση στις δύο πλευρές του πάνελ εισόδου αέρα και τραβήξτε το προς τα έξω. Έπειτα αφαιρέστε το προς τα επάνω.

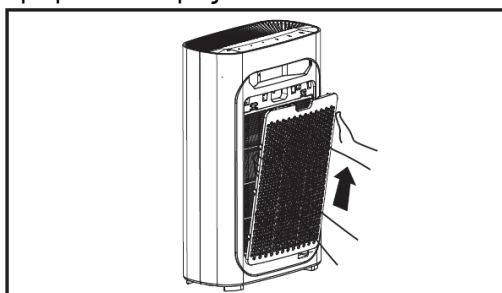

4. Αφαιρέστε το προεξέχον μέρος του υφασμάτινου φίλτρου προτού το καθαρίσετε.

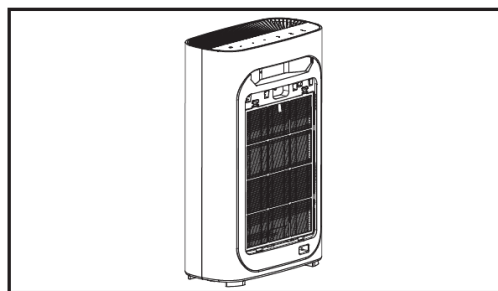

5. Χρησιμοποιήστε μια μαλακή βούρτσα ή μια ηλεκτρική σκούπα για να αφαιρέσετε τα σωματίδια. Χρησιμοποιήστε νερό ή σαπυνοδιάλυμα για να καθαρίσετε το φίλτρο και έπειτα τοποθετήστε το στο μηχάνημα αφού στεγνώσει πλήρως.

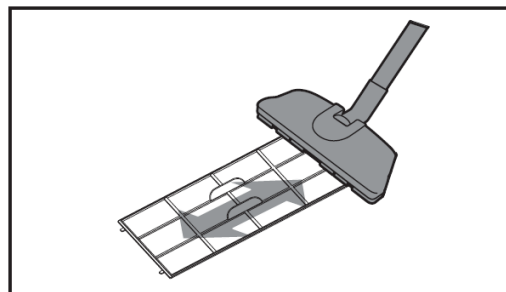

6. Τοποθετήστε ξανά το προφίλτρο στη συσκευή καθαρισμού αέρα.

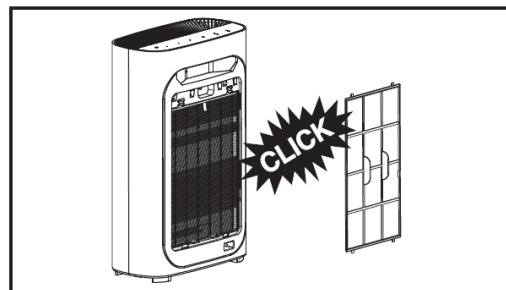

Αντικατάσταση φίλτρων

7. Εγκαταστήστε ξανά το πάνελ εισόδου αέρα, ευθυγραμμίστε το και εισαγάγετέ το στη σταθερή αυλάκωση. Έπειτα ωθήστε το απαλά προς τα επάνω.

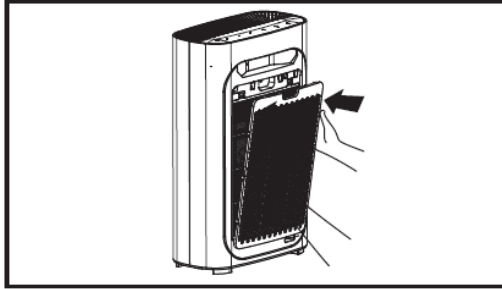

8. Συνδέστε στην πρίζα.

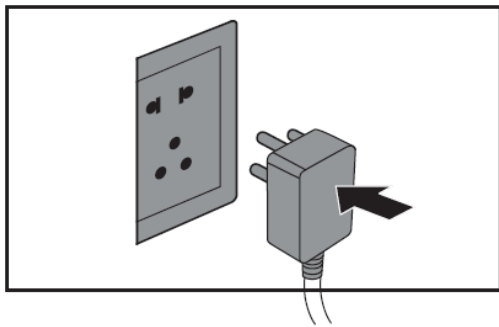

9. Ενεργοποιήστε την παροχή ρεύματος και ξεκινήστε τη συσκευή καθαρισμού αέρα.

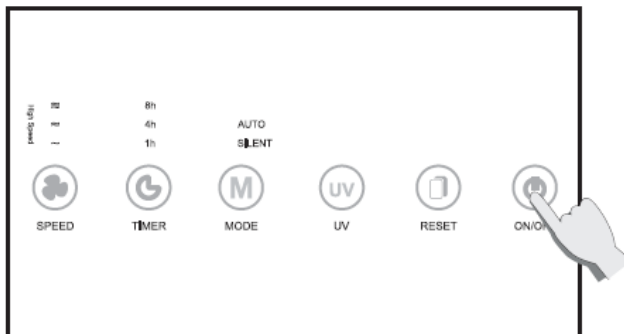

Πληροφορίες

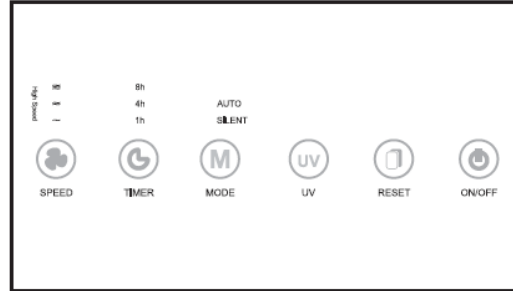

Μια υπενθύμιση για την αντικατάσταση φίλτρου εμφανίζεται όταν το μηχάνημα έχει λειτουργήσει για περισσότερο από 1600 ώρες και οι λυχνίες ρεύματος αναβοσβήνουν αργά (οι κόκκινες λυχνίες αναβοσβήνουν στη κατάσταση αναμονής και οι μπλε λυχνίες αναβοσβήνουν κατά τη λειτουργία).

Το μηχάνημα μπορεί να εξακολουθεί να λειτουργεί και μετά την εμφάνιση της φωτεινής ένδειξης αντικατάστασης φίλτρου.

Προσοχή

Απενεργοποιήστε την παροχή ρεύματος και αποσυνδέστε το φως ρεύματος πριν από την αντικατάσταση του φίλτρου.

Συμβουλές

Αφαιρέστε όλες τις πλαστικές συσκευασίες από το κάθε φίλτρο προτού το τοποθετήσετε στη συσκευή και βεβαιωθείτε ότι η ετικέτα του φίλτρου είναι στραμμένη προς τα έξω.

Λειτουργία

1. Υπενθύμιση για αντικατάσταση του φίλτρου.

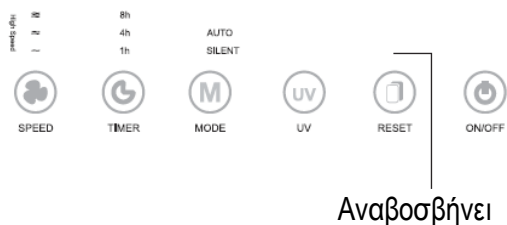

2. Απενεργοποιήστε την παροχή ρεύματος και έπειτα αποσυνδέστε την πρίζα του ρεύματος..

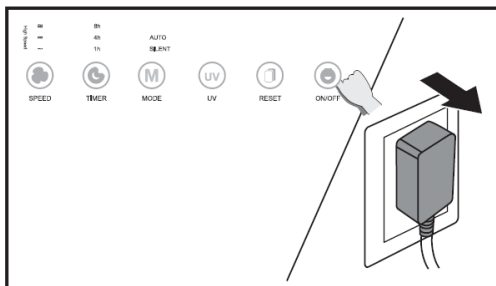

3. Κρατήστε από τις αυλακώσεις στις δύο πλευρές του πάνελ εισόδου αέρα και έπειτα τραβήξτε το απαλά προς τα επάνω.

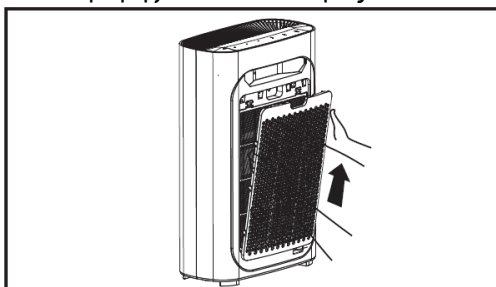

4. Αφαιρέστε όλα τα φίλτρα από το εσωτερικό.

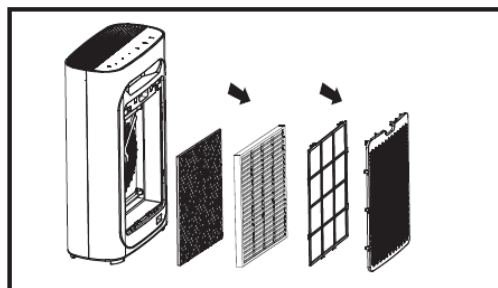

5. Αφαιρέστε όλες τις πλαστικές συσκευασίες από τα φίλτρα και τοποθετήστε τα στη συσκευή.

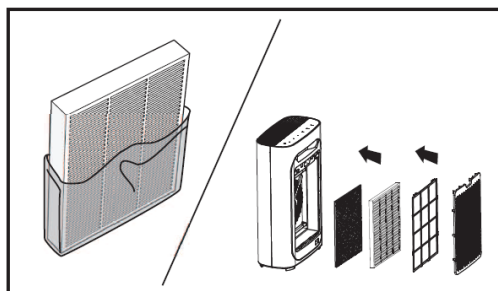

6. Τοποθετήστε ξανά το προφίλτρο στη συσκευή καθαρισμού αέρα.

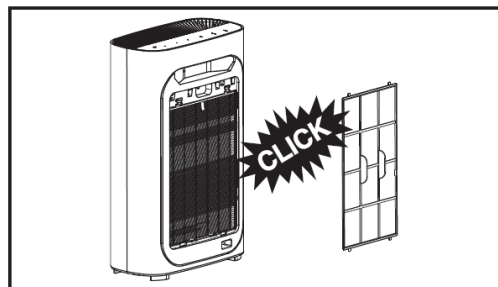

7. Εγκαταστήστε ξανά το πάνελ εισόδου αέρα, ευθυγραμμίστε τον και εισαγάγετέ τον στη σταθερή αυλάκωση. Έπειτα ωθήστε το απαλά προς τα επάνω.

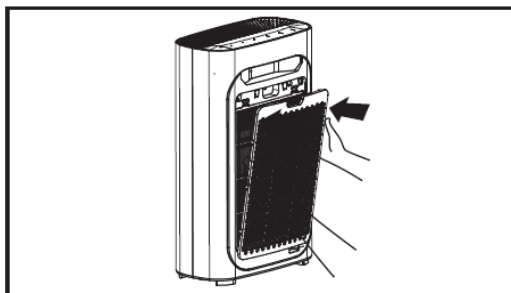

8. Μετά την αντικατάσταση του φίλτρου, συνδέστε στην πρίζα και κρατήστε πατημένο το κουμπί επαναφοράς για 5 δευτερόλεπτα. Γίνεται επαναφορά του μηχανήματος.

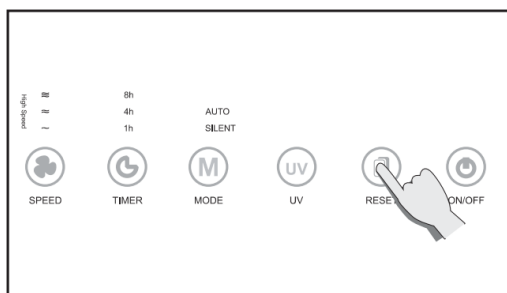
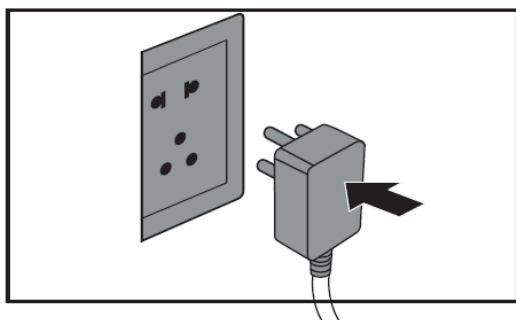

Παρατεταμένη παραμονή εκτός χρήσης

Αποσυνδέστε την παροχή ρεύματος. (διότι συμβαίνει κατανάλωση ισχύος στην κατάσταση αναμονής).

Στεγνώστε καλά το εσωτερικό. (διαφορετικά μπορεί να προκληθεί πρόβλημα στη συσκευή).

Αποθηκεύστε τη συσκευή σε ξηρό, αεριζόμενο μέρος. (η οριζόντια τοποθέτηση ή η ανεστραμμένη κατακόρυφη τοποθέτηση μπορεί να οδηγήσει σε πρόβλημα της συσκευής).

Χρόνος αναφοράς αντικατάστασης φίλτρου

Όταν ο συνολικός χρόνος λειτουργίας του μηχανήματος φθάσει στις 1600 ώρες, το μηχάνημα θα εμφανίσει μια ειδοποίηση για την αλλαγή του φίλτρου. Η ένδειξη ισχύος θα αναβοσβήνει συνεχόμενα (μία φορά κάθε δευτερόλεπτο). Η κόκκινη λυχνία ανάβει στην κατάσταση αναμονής και η μπλε λυχνία ανάβει κατά τη λειτουργία. Ωστόσο το μηχάνημα μπορεί να εξακολουθεί να λειτουργεί και μετά την ειδοποίηση αλλαγής φίλτρου.

Χρόνος αναφοράς αντικατάστασης λάμπας UVC

Η διάρκεια ζωής της λάμπας UVC είναι μεγαλύτερη από 10000h.

Συμβουλές

1. Για βέλτιστη ποιότητα αέρα, θα πρέπει να αλλάζετε το φίλτρο εγκαίρως.

2. Προτείνεται αλλαγή κάθε έξι μήνες.

Προσοχή

Απενεργοποιήστε την παροχή ρεύματος ή αποσυνδέστε την πρίζα ρεύματος, προτού αλλάξετε το φίλτρο.

Χειρισμός σφραγμάτων

Σε αυτό το κεφάλαιο παρατίθενται τα πιθανά προβλήματα κατά τη χρήση του προϊόντος. Εάν δεν μπορείτε να επιλύσετε τα προβλήματα με βάση τις παρακάτω πληροφορίες, επικοινωνήστε με το κέντρο εξυπηρέτησης πελατών ή κάποιον αντιπρόσωπο.

Συνθήκη	Πιθανές αιτίες	Πιθανές λύσεις
Το μηχάνημα δεν ενεργοποιείται	Ο μπροστινός πίνακας μπορεί να μην έχει εγκατασταθεί.	Αφαιρέστε τον μπροστινό πάνελ και έπειτα επανατοποθετήστε το.
	Η παροχή ρεύματος δεν έχει συνδεθεί στην πρίζα	Αποσυνδέστε την παροχή ρεύματος και έπειτα συνδέστε το ξανά στην πρίζα.
	Η παροχή ρεύματος ή το καλώδιο μπορεί να έχει υποστεί ζημιά.	Επικοινωνήστε με το κέντρο εξυπηρέτησης πελατών ή κάποιον αντιπρόσωπο.
Ο ανεμιστήρας δεν λειτουργεί	Το μηχάνημα δεν έχει ενεργοποιηθεί.	Συνδέστε την παροχή ρεύματος και ενεργοποιήστε το μηχάνημα ξανά.
	Το μοτέρ του ανεμιστήρα έχει υποστεί ζημιά.	Επικοινωνήστε με το κέντρο εξυπηρέτησης πελατών ή κάποιον αντιπρόσωπο.
	Το μηχάνημα είναι τοποθετημένο σε μη επίπεδο μέρος.	Μετακινήστε το μηχάνημα σε επίπεδο μέρος.
	Μη συνδεδεμένα μέρη ή ξένα σώματα στο εσωτερικό του μηχανήματος.	Επικοινωνήστε με το τοπικό σας κέντρο εξυπηρέτησης πελατών ή τον αντιπρόσωπο.
	Το μοτέρ δεν είναι στερεωμένο.	Επικοινωνήστε με το τοπικό σας κέντρο εξυπηρέτησης πελατών ή τον αντιπρόσωπο.
	Η πλαστική συσκευασία των φίλτρων δεν έχει αφαιρεθεί.	Πριν από τη χρήση, αφαιρέστε την πλαστική συσκευασία του κάθε φίλτρου.
Η απόδοση είναι ελλιπής ή δεν επιτυγχάνεται η βέλτιστη δυνατότητα καθαρισμού	Το πλενόμενο φίλτρο είναι βρώμικο.	Καθαρίστε το φίλτρο καθαρισμού.
	Το φίλτρο δεν έχει αντικατασταθεί.	Τοποθετήστε ένα σετ καινούργιων φίλτρων.
	Η είσοδος ή η έξοδος του μηχανήματος είναι φραγμένη.	Επικοινωνήστε με το κέντρο εξυπηρέτησης πελατών ή κάποιον αντιπρόσωπο.
	Η πλαστική συσκευασία των φίλτρων δεν έχει αφαιρεθεί.	Πριν από τη χρήση, αφαιρέστε την πλαστική συσκευασία του κάθε φίλτρου.
	Το διάκενο γύρω από το μηχάνημα δεν είναι σωστό	Διασφαλίστε ότι η συσκευή έχει απόσταση τουλάχιστον 50 cm και στις δύο πλευρές εισόδο αέρα και τουλάχιστον 10 cm στην έξοδο στο πίσω μέρος της συσκευής.
	Ένα φίλτρο του μηχανήματος λείπει ή υπάρχει σφάλμα σειράς φίλτρων	Βεβαιωθείτε ότι όλα τα φίλτρα έχουν τοποθετηθεί με τη σωστή σειρά στο μηχάνημα
	Υπέρβαση της αναμενόμενης περιοχής κάλυψης	Βεβαιωθείτε ότι το μηχάνημα λειτουργεί σε κατάλληλο χώρο

Εγγύηση και σέρβις

Εάν χρειάζεστε περισσότερες πληροφορίες ή έχετε ερωτήσεις, μπορείτε επίσης να επικοινωνήσετε με το κέντρο εξυπηρέτησης πελατών (801-11-19000) ή κάποιον συνεργάτη μας.

Παραγγελία εξαρτημάτων ή αξεσουάρ

Εάν χρειάζεται να αντικαταστήσετε κάποια εξαρτήματα ή να αγοράσετε πρόσθετα εξαρτήματα, επικοινωνήστε με το κέντρο εξυπηρέτησης πελατών (801-11-19000) ή κάποιον συνεργάτη μας.

Επιλογή αξεσουάρ

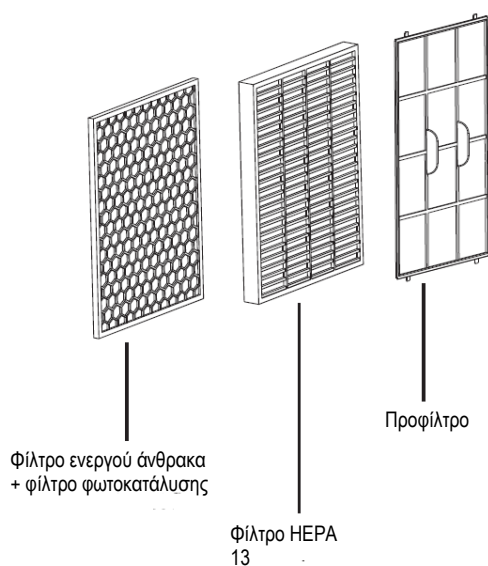

Πρόσθετα

Ανακύκλωση



Μην απορρίπτετε το προϊόν μαζί με οικιακά απορρίμματα. Ανατρέξτε στους τοπικούς κανονισμούς σχετικά με την ταξινομημένη συλλογή ηλεκτρονικών και ηλεκτρικών προϊόντων.

Η σωστή διάθεση χρησιμοποιημένων προϊόντων συμβάλλει στην αποφυγή πιθανών αρνητικών επιπτώσεων στο περιβάλλον και στην υγεία των ανθρώπων.



Αυτό το εγχειρίδιο παρέχει ορισμένες γενικές πληροφορίες και προορίζεται μόνο ως καθοδήγηση. Η Carrier δεν φέρει καμία ευθύνη για τυχόν ζημιά από τη χρήση του εγχειριδίου. Ο κατασκευαστής διατηρεί το δικαίωμα μεταβολής οποιασδήποτε προδιαγραφής του προϊόντος χωρίς προειδοποίηση.

Με επιφύλαξη όλων των δικαιωμάτων κυριότητας από την Carrier.

ΑΗΙ CARRIER ΝΟΤΙΑΣ ΑΝΑΤΟΛΙΚΗΣ ΕΥΡΩΠΗΣ ΚΛΙΜΑΤΙΣΜΟΥ ΜΟΝΟΠΡΟΣΩΠΗ Α..Ε. Λ. Κηφισού 18,
104 42 Αθήνα, 210-6796300